

QR-Code scannen



Safescan 2485-SC Banknotenzähler und -sortierer Bedienungsanleitung



Druckversion

[Klicken Sie hier](#), um eine druckbare Version der Bedienungsanleitung in der ausgewählten Sprache zu öffnen.

Einführung

Vielen Dank, dass Sie sich für den Banknotenzähler Safescan 2485-SC entschieden haben. Für eine korrekte Nutzung und Wartung empfehlen wir Ihnen, diese Bedienungsanleitung sorgfältig zu lesen.

Bitte beachten Sie

Wird das Gerät in irgendeiner Weise verändert oder nicht entsprechend dem vorgesehenen Verwendungszweck zum Zeitpunkt der Auslieferung eingesetzt, übernimmt der Lieferant keine Verantwortung für Personen- oder Sachschäden. Werden die Einsatzbedingungen des Geräts geändert, muss der Lieferant kontaktiert werden, andernfalls verliert die Konformitätserklärung ihre Gültigkeit.

Sicherheitshinweise

- Stellen Sie das Gerät auf eine ebene und stabile Oberfläche.
- Stellen Sie das Gerät nicht in staubigen oder schmutzigen Umgebungen auf.
- Verwenden Sie die mitgelieferte Staubschutzabdeckung, wenn das Gerät nicht in Gebrauch ist.
- Stellen Sie das Gerät nicht in direktes Sonnenlicht oder in die Nähe von Wärmequellen oder Klimaanlage.
- Schließen Sie das Gerät immer an eine geerdete Steckdose an.
- Verwenden Sie ausschließlich das mitgelieferte Netzkabel.
- Betriebstemperatur 15–35 °C / 59–95 °F.
- Betriebsluftfeuchtigkeit 30–80 % r. F.
- Verwenden Sie das Gerät nicht im Außenbereich.
- Setzen Sie das Gerät keinen Flüssigkeiten aus.
- Dieses Gerät enthält rotierende Teile. Berühren Sie niemals bewegliche Teile, wenn das Gerät eingeschaltet ist.
- Achten Sie darauf, dass keine Fremdkörper (Münzen, Büroklammern, Heftklammern) in das Gerät gelangen. Diese können die mechanischen Teile und Sensoren blockieren sowie beschädigen oder zerstören und führen zum Erlöschen der Garantie.
- Halten Sie Schmuck, lange Haare, Krawatten und andere hervorstehende Gegenstände während des Betriebs vom Gerät fern.
- Zerlegen Sie das Gerät niemals.
- Um die Gefahr eines Stromschlags zu vermeiden, berühren Sie das Netzkabel nicht mit nassen Händen.
- Ziehen Sie den Netzstecker, wenn Sie das Gerät an einen anderen Standort bewegen möchten.
- Halten Sie beim Trennen des Geräts vom Stromnetz immer den Stecker fest und ziehen Sie niemals am Kabel.

Produktübersicht und Verpackungsinhalt

Vorderseite

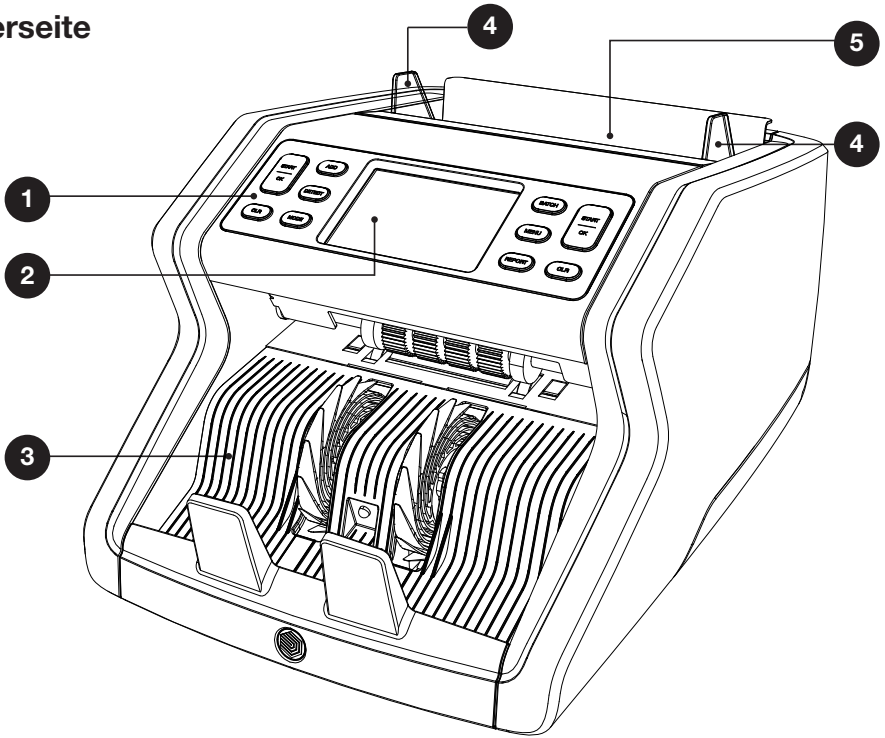

-
1. Bedienfeld
 2. LCD-Touchscreen
 3. Ablagefach
 4. Banknotenführungen
 5. Einzug

Rückseite

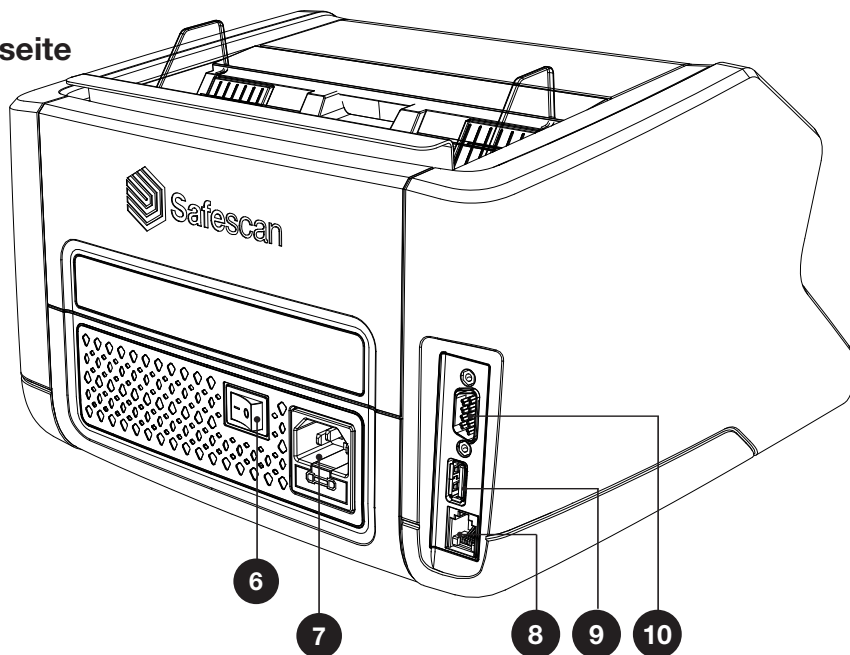

- | | |
|--|------------------------------------|
| 6. Netzschalter | 11. Ordner „Erste Schritte“ |
| 7. Netzanschluss | 12. Staubschutzabdeckung |
| 8. Anschluss für externes Display (RJ-12) | 13. Netzkabel |
| 9. Update-Anschluss (USB-A) | 14. Reinigungsbürste & Tuch |
| 10. Druckeranschluss (RS-232) | 15. Feier-Set* |

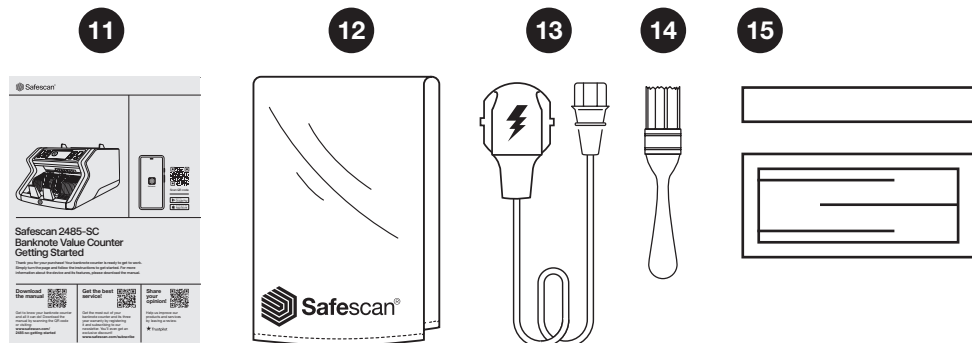

*Kalibrierungsgegenstände aufbewahren. Nur unter der Aufsicht von Safescan Unterstützung verwenden.

Inbetriebnahme des Geräts

1. Entfernen Sie die Schutzfolie vom LCD-Bildschirm.
2. Connect the power cable to the power outlet.
3. Power on the device with the power switch.
4. The banknote counter will start. Select a language by pressing the touch screen and confirm the language selection in the next screen.
5. The device will perform a self-test, during which its software version and product number will be displayed. After a successful self-test, the machine will prompt to scan the QR-code to get the Safescan app. After pressing **[OK]** the count screen opens and the device is ready to use.

Tasten & Touchdisplay

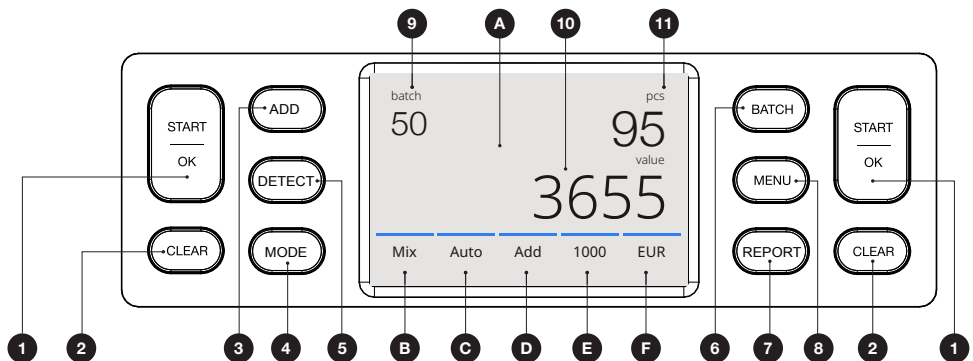

Nr.	Taste	Beschreibung
1.	START/OK	Zählung starten / Auswahl bestätigen (im MENÜ)
2.	CLEAR	Zählergebnisse löschen
3.	ADD	Additionsfunktion Ein/Aus (ADD addiert die Ergebnisse mehrerer Zählungen zur Gesamtsumme.)
4.	MODE	Zählmodus-Menü öffnen
5.	DETECT	Erkennungsmenü öffnen (Währung / Erkennungsart auswählen)
6.	BATCH	„Chargenmenü öffnen (im BATCH-Menü: Schleife: 100 – 50 – 25 – 20 – 10 – Aus)“
7.	REPORT	Zählergebnisbericht mit Sende- und Druckfunktion öffnen
8.	MENU	Benutzermenü öffnen

Nr.	Taste	Beschreibung
A		Schnellmenü öffnen
B		Zählmodus-Menü öffnen
C		Automatischer Zählstart Ein/Aus
D		Additionsfunktion Ein/Aus (ADD addiert die Ergebnisse mehrerer Zählungen zur Gesamtsumme.)
E		Zählgeschwindigkeitsmenü öffnen
F		Erkennungsarten-Menü öffnen

Nr.	Taste	Beschreibung
9.		Ausgewählte Chargennummer
10.		Gesamtwert der gezählten Banknoten
11		Anzahl der gezählten Banknoten

Erste Inbetriebnahme

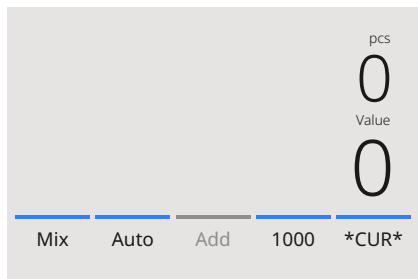

- Das Gerät startet standardmäßig mit den folgenden Einstellungen:
 - Erkennungsart: CUR (Automatische Währungserkennung)
 - Zählmodus: **MIX**
 - Autostart: **EIN**
 - Additionsmodus: **AUS**
 - Zählgeschwindigkeit: **1000**

2. Vermeiden Sie unnötige Zählfehler.

Ordnen Sie Ihre Banknoten, indem Sie sie sauber von der kleinsten zur größten Stückelung stapeln. Legen Sie den Stapel mit den größten Banknoten nach oben in den Einzug. Schieben Sie die Banknoten vorsichtig nach hinten, um den Zählvorgang zu starten. Achten Sie darauf, dass der Stapel gleichmäßig ausgerichtet ist, die Rückkante gerade ist und die Banknoten mittig liegen. Führen Sie die Banknoten während des Zählens behutsam mit den Händen, um ein Schrägstellen oder Verrutschen zu vermeiden.

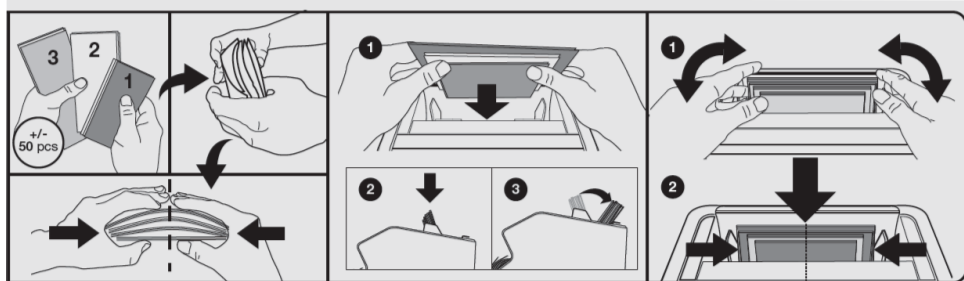

3. Sobald die Banknoten in den Einzug gelegt werden, startet das Gerät automatisch mit dem Zählen.

Hinweis: Drücken Sie auf dem Bildschirm auf **[AUTO]**, um diese Funktion auszuschalten.

4. Erkennt das Gerät während des Zählens eine verdächtige Banknote, stoppt es den Vorgang, gibt ein akustisches Signal aus und zeigt eine Fehlermeldung an. Die zuletzt gezählte Banknote im Ablagefach ist die verdächtige Banknote. Entfernen Sie diese Banknote und drücken Sie **[Start/OK]**, um den Zählvorgang fortzusetzen.

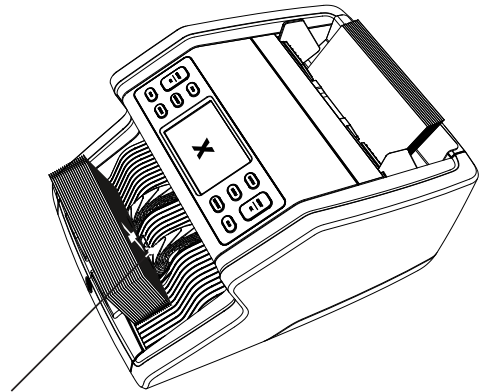

Verdächtige Banknote

5. Nach Abschluss des Zählvorgangs werden die Ergebnisse auf dem Bildschirm angezeigt.

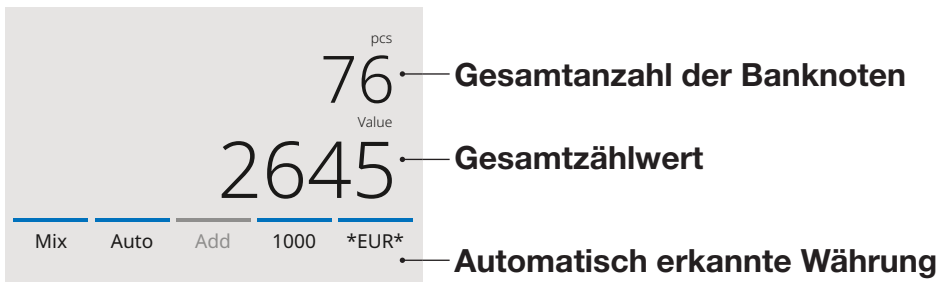

6. Drücken Sie die Taste **[REPORT]**, um die detaillierten Zählergebnisse nach Stückelung anzuzeigen.

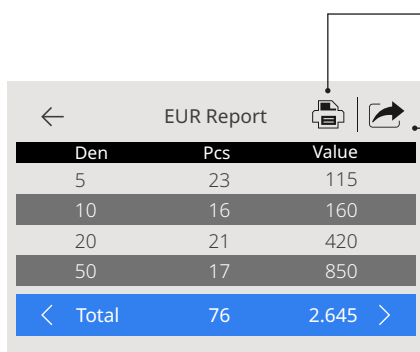

Den	Pcs	Value
5	23	115
10	16	160
20	21	420
50	17	850
< Total	76	2.645 >

Drücken Sie auf dem Bildschirm auf **[PRINT]**, um die Zählergebnisse zu drucken*.

Drücken Sie auf dem Bildschirm auf **[Send]**, um die Zählergebnisse an die Safescan App zu senden.

* **Wir empfehlen die Verwendung des optionalen Safescan TP-230 Druckers.**

Senden der Zählergebnisse an die Safescan App

Um Zählergebnisse an die Safescan App zu senden, muss die App auf Ihrem Smartphone installiert sein. Zum Herunterladen der App scannen Sie den QR-Code oder tippen Sie unten auf die Schaltfläche „Get Safescan App“.

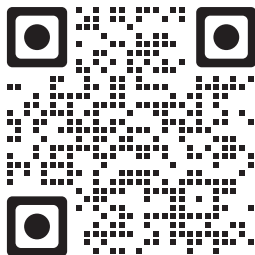

QR-Code scannen



App Store öffnen

EUR Report		
Den	Pcs	Value
5	23	115
10	16	160
20	21	420
50	17	850
< Total	76	2.645 >

1. Drücken Sie im Berichtsbildschirm auf **[Send]**.

A. Wenn noch keine vorherige Verbindung hergestellt wurde, zeigt das Gerät eine Geräte-ID zusammen mit Anweisungen an. Diese Geräte-ID wird verwendet, um Ihr Gerät in der Safescan App zu identifizieren.

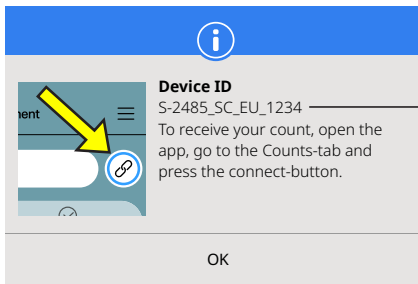

Geräte-ID

B. Wenn während der aktuellen Sitzung bereits eine Verbindung aktiv ist, werden die Zählergebnisse direkt an die Safescan App gesendet.

Hinweis: Die App hält für 10 Minuten eine aktive Verbindung mit dem Gerät aufrecht. Jedes Mal, wenn neue Zählergebnisse gesendet werden, wird der 10-Minuten-Timer zurückgesetzt.

Auswahl einer Erkennungsart

- Um die aktuelle Erkennungsart auszuwählen oder zu ändern, drücken Sie auf die Währungsanzeige in der rechten unteren Ecke des Touchscreens oder auf die Taste **[DETECT]** am Bedienfeld. Das Erkennungsamenü wird geöffnet.

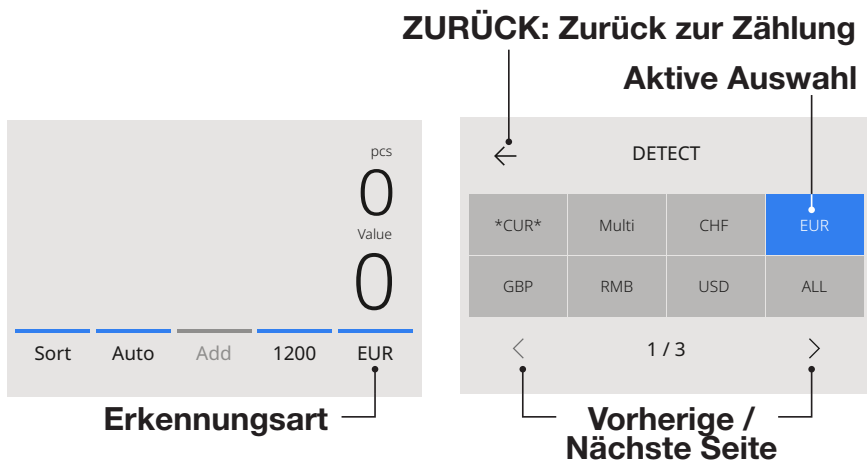

- Das Erkennungsamenü enthält mehrere Auswahlfelder. Die aktive Erkennungsart ist durch ein blau markiertes Feld gekennzeichnet. Verwenden Sie die Tasten **[LEFT]** und **[RIGHT]**, um zwischen den Seiten des Erkennungsamenüs zu wechseln. Tippen Sie einfach auf das Feld der gewünschten Währung oder der benötigten Erkennungsart auf dem Bildschirm, um diese für Ihre Zählung auszuwählen.

Hinweis: Die Auswahl einer Erkennungsart bestimmt die verfügbaren Zählmodi.

Erklärung der verfügbaren Erkennungsarten

Erkennung

Beschreibung

Erläuterung zur Verwendung

CUR

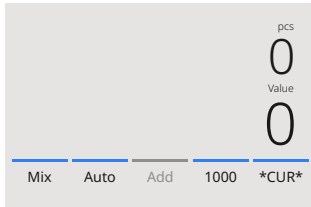

Auf dem Gerät verfügbare Währungen werden automatisch erkannt.

Wenn *CUR* ausgewählt ist, muss die Währung vor dem Zählen nicht manuell gewählt werden. Legen Sie die Banknoten einfach in das Gerät ein. Die zuerst erkannte Währung wird automatisch als aktive Währung für die Zählung festgelegt.

EUR, USD, GBP und andere auf dem Gerät verfügbare Währungen

Zählen von Banknoten einer bestimmten Währung.

Wählen Sie die gewünschte Währung im Menü DETECT aus. Banknoten anderer Währungen werden als verdächtig eingestuft.

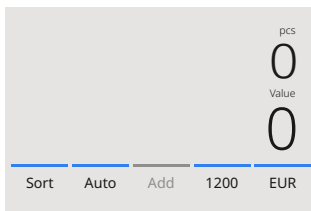

Erkennung	Beschreibung	Erläuterung zur Verwendung
ALL	Stückzählung ohne Falschgeldererkennung.	Wählen Sie ALL , UV , MG oder UV+MG , um Währungen zu stückzählen, die auf dem Gerät nicht verfügbar sind.
UV	Stückzählung mit UV-Erkennung.	
MG	Stückzählung mit MG-Erkennung.	
UV MG	Stückzählung mit kombinierter UV- und MG-Erkennung.	

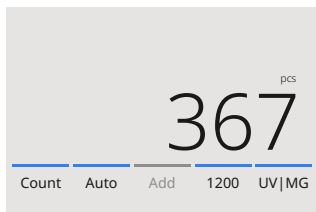

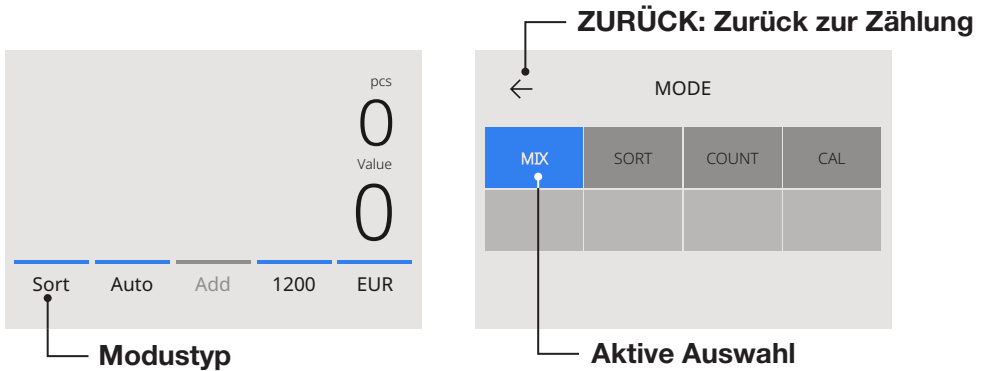

Auswahl eines Zählmodus

1. Drücken Sie auf den Modustyp in der linken unteren Ecke oder auf die Taste **[MODE]** am Bedienfeld. Das Modusmenü wird geöffnet.

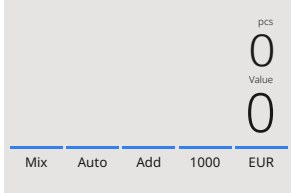

2. Das Modusmenü enthält mehrere Auswahlfelder. Der aktive Modustyp ist durch ein blau markiertes Feld gekennzeichnet. Die verfügbaren Modustypen werden durch die aktive Erkennungsart bestimmt. Tippen Sie einfach auf den gewünschten Modustyp für Ihre Zählung.

Erklärung der verfügbaren Zählmodi

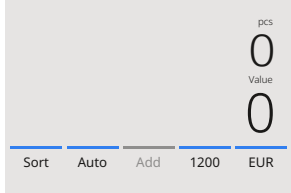
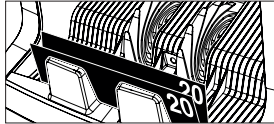
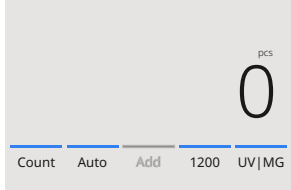
Mode	Hauptfunktion	Erläuterung des Modus
Mix 	Zählen des Wertes und der Anzahl von Banknotenstückelungen. 	Zählen des Wertes und der Anzahl sowohl sortierter als auch unsortierter Stückelungen der ausgewählten Währung. Wenn die Erkennung „MULTI“ ausgewählt ist, können 3 Währungen gleichzeitig gemischt gezählt werden.
Sort 	Zählen des Wertes und der Anzahl von Banknoten mit gleichzeitiger Aussortierung unterschiedlicher Banknotenstückelungen. 	Zählen der Anzahl von Banknoten, sortiert nach Stückelung. Stückelungen, die von der zuerst gezählten Banknote abweichen, werden ausgeschleust.
Count 	Zählen der Anzahl von Banknoten.	Zählen der Anzahl von Banknoten ohne Prüfung von Abmessungen oder Wert der Banknoten.

Auswahl der Zählgeschwindigkeit

Drücken Sie auf die Anzeige der Zählgeschwindigkeit auf dem Touchscreen, um das Geschwindigkeitsmenü zu öffnen. Das Geschwindigkeitsmenü zeigt die Zählgeschwindigkeiten an, die innerhalb des gewählten Zählmodus und der aktiven Erkennung verfügbar sind.

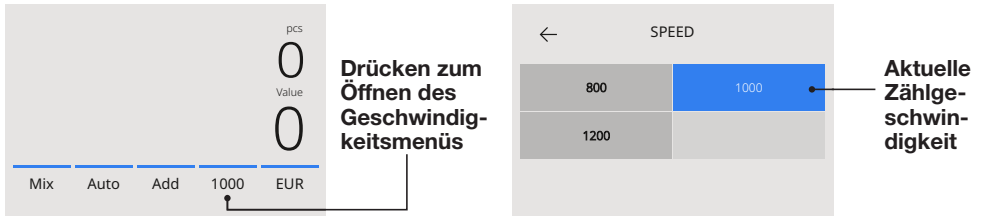

Additionsfunktion

Verwenden Sie die Additionsfunktion, um die Ergebnisse mehrerer Zählvorgänge zur Gesamtsumme hinzuzufügen. Drücken Sie **[ADD]** in der unteren Mitte des Zählbildschirms oder die Taste **[ADD]** am Bedienfeld. Die Leiste über ADD leuchtet blau, wenn die Funktion aktiviert ist.

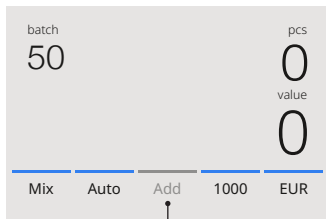

Drücken zum Aktivieren des ADD-Modus

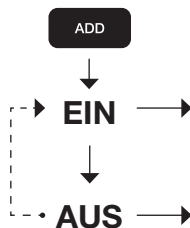

Zählergebnisse werden zum vorherigen Ergebnis hinzugefügt.

Das vorherige Zählergebnis wird gelöscht, wenn eine neue Zählung gestartet wird.

Chargenzählung

Die Chargenfunktion wird verwendet, um Stapel mit einer gleichen Anzahl von Banknoten zu erstellen. Drücken Sie **[BATCH]**, um den Bildschirm zur Chargeneingabe zu öffnen. Standardmäßig ist die Chargenzahl auf 100 eingestellt.

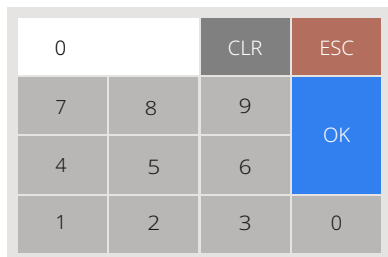

1. Geben Sie die gewünschte Chargenzahl auf dem Touchscreen ein und drücken Sie **[OK]**, um die Eingabe zu bestätigen. Alternativ können Sie die Taste **[BATCH]** wiederholt drücken, um zwischen den voreingestellten Chargenzahlen zu wechseln.
 - Drücken Sie **[CLR]**, um die Eingabe zu löschen.
 - Drücken Sie **[ESC]** auf dem Touchscreen, um den Bildschirm zur Chargeneingabe zu verlassen.

2. Im Zählbildschirm wird die Chargenzahl angezeigt.

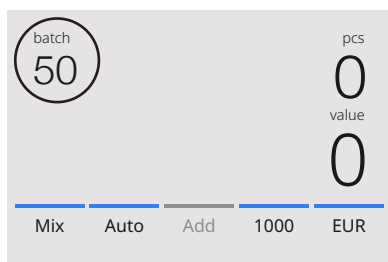

3. Legen Sie einen Stapel Banknoten in den Einzug. Das Gerät stoppt den Zählvorgang, sobald die eingestellte Chargenzahl erreicht ist.

Hinweis: Wird die Chargenzahl nicht erreicht, gibt das Gerät ein akustisches Signal aus.

Automatischer Zählstart

Wenn die Einstellung „Auto“ aktiviert ist, startet das Gerät automatisch mit dem Zählen, sobald Banknoten in den Einzug gelegt werden. Ist „Auto“ deaktiviert, muss die Taste **[START]** gedrückt werden, um den Zählvorgang zu starten.

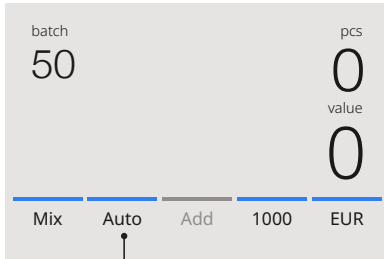

Drücken zum Aktivieren des automatischen Zählstarts

Zählbericht

Verwenden Sie den Berichtsbildschirm, um die Zählergebnisse der Währungszählung anzuzeigen.

Zurück zur Zählung

Ergebnisse drucken

Den	Pcs	Value
5	23	115
10	16	160
20	21	420
50	17	850
< Total	76	2.645 >

Ergebnisse senden

Vorherige /
Nächste Seite

1. Drücken Sie nach Abschluss einer Zählung auf **[REPORT]**, um die Zählergebnisse anzuzeigen.
2. Der Berichtsbildschirm zeigt die Anzahl und den Wert pro Stückelung sowie den Gesamtwert an.
3. Drücken Sie **>**, um durch die nächsten Ergebnisseiten zu blättern.
4. Drücken Sie „Print“, um die Zählergebnisse an einen Drucker zu senden.

5. Drücken Sie [Send], um die Zählergebnisse an die Safescan App zu senden.
6. Drücken Sie <-, um den Berichtsbildschirm zu verlassen und zum Zählbildschirm zurückzukehren.

Fehlermeldungen bei Banknoten

Erkennt das Gerät während des Zählens eine verdächtige Banknote, stoppt es den Zählvorgang, gibt ein akustisches Signal aus und zeigt eine Fehlermeldung an. Die zuletzt gezählte Banknote im Ablagefach ist die verdächtige Banknote. Entfernen Sie diese Banknote und drücken Sie **[Start/OK]**, um den Zählvorgang fortzusetzen. Zählen Sie die Banknote erneut, um sicherzustellen, dass die verdächtige Banknote korrekt erkannt wird.

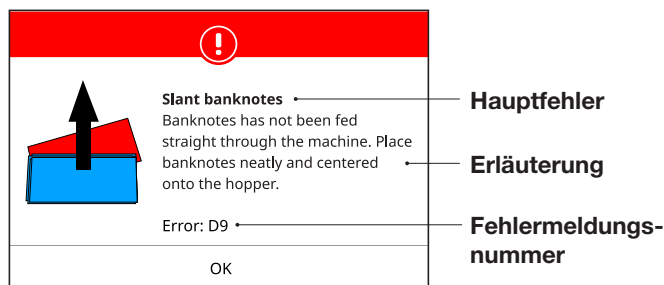

Es können verschiedene Meldungen angezeigt werden. Diese Meldungen können beim Starten des Geräts oder während des Zählens auftreten. Der Fehlermeldungs Bildschirm zeigt den Hauptfehler, die Erläuterung und Lösung sowie die Fehlermeldungsnummer an.

Fehlermeldungen bei Banknoten

Fehler	Ursache	Lösung(en)
UV, MG, IR, IMAGE UNVOLL- STÄNDIG, BILDVER- ZERRUNG, BILD, NICHT ER- KANNT	<ul style="list-style-type: none"> - Banknote ist verdächtig. - Die Sensoren können verschmutzt oder durch Staub blockiert sein. - Das Bild oder die integrierten UV- und IR-Merkmale von Banknoten können schwächer werden, wenn eine Banknote alt, stark abgenutzt oder versehentlich gewaschen wurde.“ Es wurde eine Banknote mit einer anderen Stückelung als die zuerst gezählte Banknote erkannt.“ 	<ul style="list-style-type: none"> - Zählen Sie die Banknote erneut, um zu überprüfen, ob die verdächtige Banknote korrekt erkannt wird. - Befolgen Sie das Reinigungsverfahren. - Überprüfen Sie, ob die Banknoten verschmutzt, beschädigt oder abgenutzt sind. - Stellen Sie sicher, dass sich das Gerät nicht in der Nähe von Magnetfeldern oder signalübertragenden Geräten befindet, da diese die integrierten Sensoren stören können.“
ANDERE STÜCK- ELUNG	<ul style="list-style-type: none"> - Die Banknoten werden nicht gerade durch das Gerät eingezogen. 	<ul style="list-style-type: none"> - Überprüfen Sie den ausgeschleusten Stapel auf eine abweichende Stückelung.

Fehler	Ursache	Lösung(en)
SCHRÄ- GLAGE	- Mehr als eine Banknote wird gleichzeitig durch das Gerät eingezogen.	- Stellen Sie sicher, dass die Banknoten ordentlich eingelegt und mittig in den Einzug eingeführt sind. Verwenden Sie die Einzugsführungen, um die Banknoten zu zentrieren, und führen Sie bei großen Banknotenstapeln die Banknoten während des Zählens zusätzlich mit den Händen. Bitte beachten Sie den Abschnitt Erste Inbetriebnahme.
VER- KETTET, DOPPELT	- Eine unvollständige, zerrissene oder halbierte Banknote wurde erkannt.	- Stellen Sie sicher, dass keine Banknoten feststecken, gefaltet oder zusammengeklebt sind. - Überprüfen Sie die Qualität der Banknoten. Wenn keine offensichtlichen sichtbaren Mängel festgestellt werden, zählen Sie die Banknoten erneut und prüfen Sie, ob das Problem weiterhin besteht. - Der Einzug könnte zu locker eingestellt sein. Drehen Sie den Einstellknopf des Einzugs im Uhrzeigersinn. Siehe Kapitel Wartung und Service.

HALBE BANK-NOTE	- Eine Banknote mit nicht konformer Größe wurde erkannt.	- Überprüfen Sie die Qualität der Banknote. Wenn keine offensichtlichen sichtbaren Mängel festgestellt werden, zählen Sie die Banknote erneut und prüfen Sie, ob das Problem weiterhin besteht.
BREITE, LÄNGE	- Es wurde eine Banknote mit einer nicht konformen Größe erkannt.	- Überprüfen Sie die Qualität der Banknote. Wenn keine offensichtlichen sichtbaren Mängel festgestellt werden, zählen Sie die Banknote erneut und prüfen Sie, ob das Problem weiterhin besteht.

Maschinen-Fehlermeldungen

Angezeigte Fehlermeldung	Angezeigte Lösung
Sensoren blockiert	Öffnen Sie die obere Abdeckung zur Wartung.
Maschinen-Servicefehler	Kontaktieren Sie den Safescan Support: support.safescan.com
Ablagefach ist voll	Entfernen Sie alle Banknoten aus dem Ablagefach.
CIS-Sensor ist geöffnet	Schließen Sie den CIS-Sensor.
Einzugssensor blockiert	Entfernen Sie Banknoten und beseitigen Sie Staub vom Einzugsensor.
Ablagefach-Sensoren blockiert	Entfernen Sie alle Banknoten und beseitigen Sie Staub aus dem Ablagefach.

Schnellmenü

Das Schnellmenü ist ein hilfreiches Werkzeug, das mehrere häufig verwendete Funktionen bietet. Öffnen Sie das Schnellmenü, indem Sie einmal in die Mitte des Touchscreens tippen. Ist das Schnellmenü geöffnet, tippen Sie auf eine Funktion auf dem Bildschirm oder drücken Sie **[ESC]**, um das Schnellmenü zu schließen.

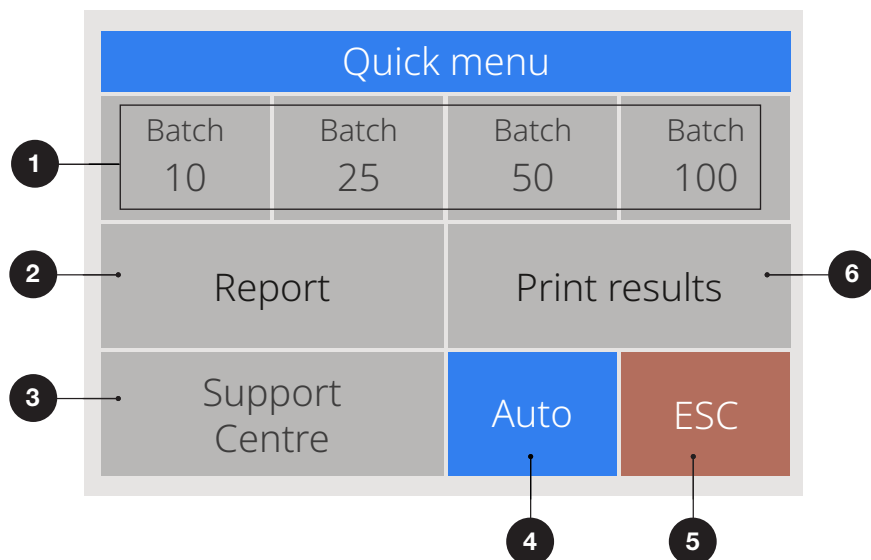

Nr.	Auf dem Bildschirm	Beschreibung	Verwendung
1.	Batch 10 / 25 / 50 / 100	Chargenvoreinstellungen	Anleitung <ol style="list-style-type: none"> 1. Tippen Sie einmal auf den Touchscreen, um das Schnellmenü zu öffnen. 2. Tippen Sie auf eine Chargeneinstellung. 3. Das Gerät kehrt mit aktivierter ausgewählter Chargeneinstellung zum Zählbildschirm zurück.
Hinweis: Die Chargenvoreinstellungen können in den Zählpräferenzen im Menü angepasst werden.			
2.	Berichtsbildschirm	Berichtsbildschirm öffnen	Verwenden Sie den Berichtsbildschirm, um die Zählergebnisse der Währungszählung anzuzeigen.
3.	Support-Center	QR-Code zur Support-Center-Seite des Geräts	Scannen Sie den QR-Code, um die Online-Supportseite des Geräts zu besuchen.
4.	Auto	Automatischer Zählstart Ein/Aus	Wenn [AUTO] aktiviert ist, startet das Gerät den Zählvorgang automatisch.
5.	ESC	Schnellmenü verlassen	Anleitung <ol style="list-style-type: none"> 1. Drücken Sie [ESC]. 2. Das Gerät kehrt zum Zählbildschirm zurück"
6.	Zählergebnisse drucken	Print current count results.	Hinweis: Zum Drucken der Zählergebnisse wird der optionale TP-230 Drucker benötigt.

Menü

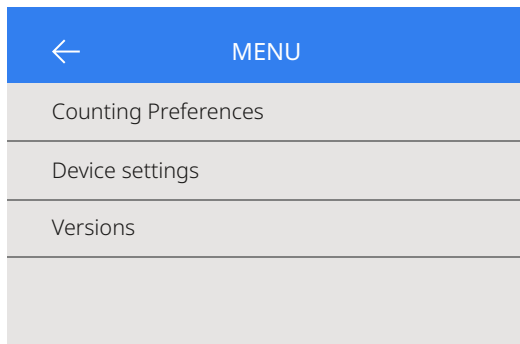

1. Drücken Sie die Taste **[MENU]**, um das Menü zu öffnen.
2. Das Menü ist in 3 Untermenüs unterteilt:
 - Zählpräferenzen
 - Geräteeinstellungen
 - Versionen
3. Tippen Sie auf einen Untermenüpunkt, um diesen zu öffnen, oder drücken Sie [**<-**], um zum Zählmenü zurückzukehren.

Arbeiten mit dem Menü

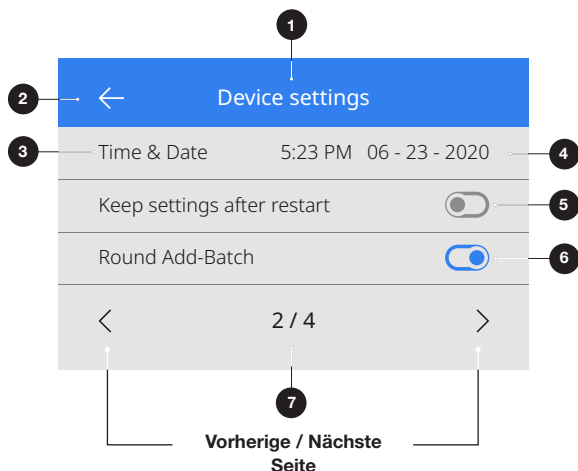

1. Aktuelles Menü / Untermenü
2. Einen Schritt zurück
3. Menüpunkt
4. Elementeinstellungen
5. Funktionsschalter AUS: Schalter ist grau
6. Funktionsschalter EIN: Schalter ist hellweiß und blau
7. Seitenzahlenanzeige

Menüpunkte

Zählpräferenzen	Beschreibung der Einstellung
Tastenton	Aktivieren oder Deaktivieren der Tastentöne beim Drücken einer Taste über den Ein/Aus-Schalter.
Alarmton	Aktivieren oder Deaktivieren der Alarmtöne bei Auftreten eines Fehlers über den Ein/Aus-Schalter.
Chargenmengen	Ändern der voreingestellten Chargenzahlen im Schnellmenü.
Geräteeinstellungen	
Geräteeinstellungen	Beschreibung der Einstellung
Sprache	Auswahl der Sprache der Benutzeroberfläche.
Zeitformat	Auswahl des 12- oder 24-Stunden-Formats.
Uhrzeit und Datum	Menü zur manuellen Eingabe von Uhrzeit und Datum. Die aktuelle Uhrzeit und das aktuelle Datum werden angezeigt.
Einstellungen nach Neustart beibehalten	Aktiviert (Ein): Die aktuellen Benutzereinstellungen werden nach einem Neustart beibehalten. Deaktiviert (Aus): Das Gerät startet mit automatischer Währungserkennung, Zählmodus Mix und Batch Aus.

Geräteeinstellungen	Beschreibung der Einstellung
Werkseinstellungen	Start des Zurücksetzvorgangs. Nach dem Zurücksetzen wird das Gerät auf die Werkseinstellungen zurückgesetzt. Alle Benutzereinstellungen werden gelöscht.
Wartungsmenü	Dieses Menü ist durch einen PIN-Code geschützt und nur unter Aufsicht von Safescan zugänglich.
Safescan App herunterladen	Scannen Sie den QR-Code, um zur Download-Seite der Safescan App zu gelangen.

Device settings	Setting description
Softwareversion	Zeigt an, welche Softwareversion installiert ist.
BT-Firmware	Zeigt an, welche Bluetooth-Firmware installiert ist.
BT-MAC-Adresse	Zeigt die BT-MAC-Adresse an.

Wartung & Service

Um einen dauerhaft zuverlässigen Betrieb sicherzustellen, ist eine regelmäßige Reinigung der internen Teile und Sensoren des Geräts erforderlich. Staub oder Schmutz können sich von Banknoten lösen und die ordnungsgemäße Funktion der Sensoren beeinträchtigen, ebenso wie Fremdkörper, die sich im Gerät festgesetzt haben könnten.

Hinweis: Schalten Sie das Gerät vor Wartungsarbeiten immer AUS und ziehen Sie das Netzkabel aus dem Gerät.

Öffnen der oberen Abdeckung

1. Heben Sie den Griff an.

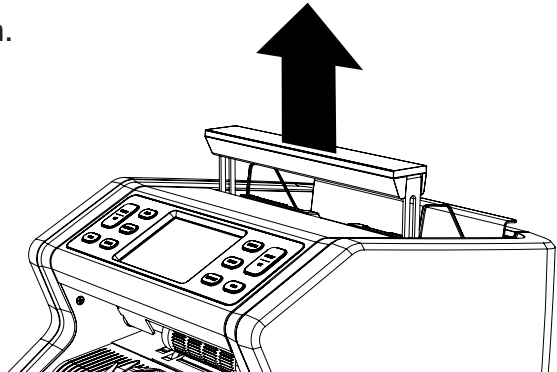

2. Klappen Sie das Bedienfeld nach außen.

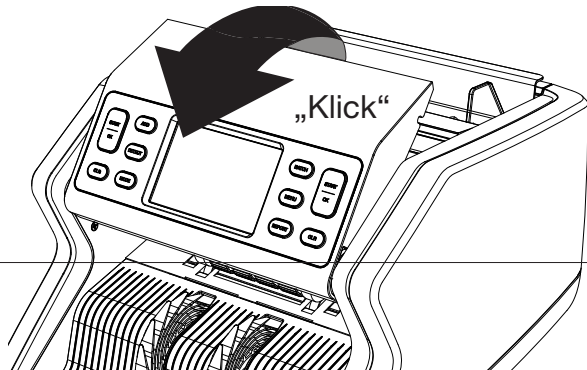

Reinigung

Abhängig von der Nutzungshäufigkeit des Geräts entfernen Sie Staub von den Sensoren wöchentlich oder monatlich mit einer trockenen Bürste (im Lieferumfang enthalten) oder einem Tuch. Während der Reinigung wird die Verwendung eines Druckluftsprays oder eines Staubsaugers empfohlen. Verwenden Sie bei einem Staubsauger stets einen Aufsatz mit weicher Bürste.

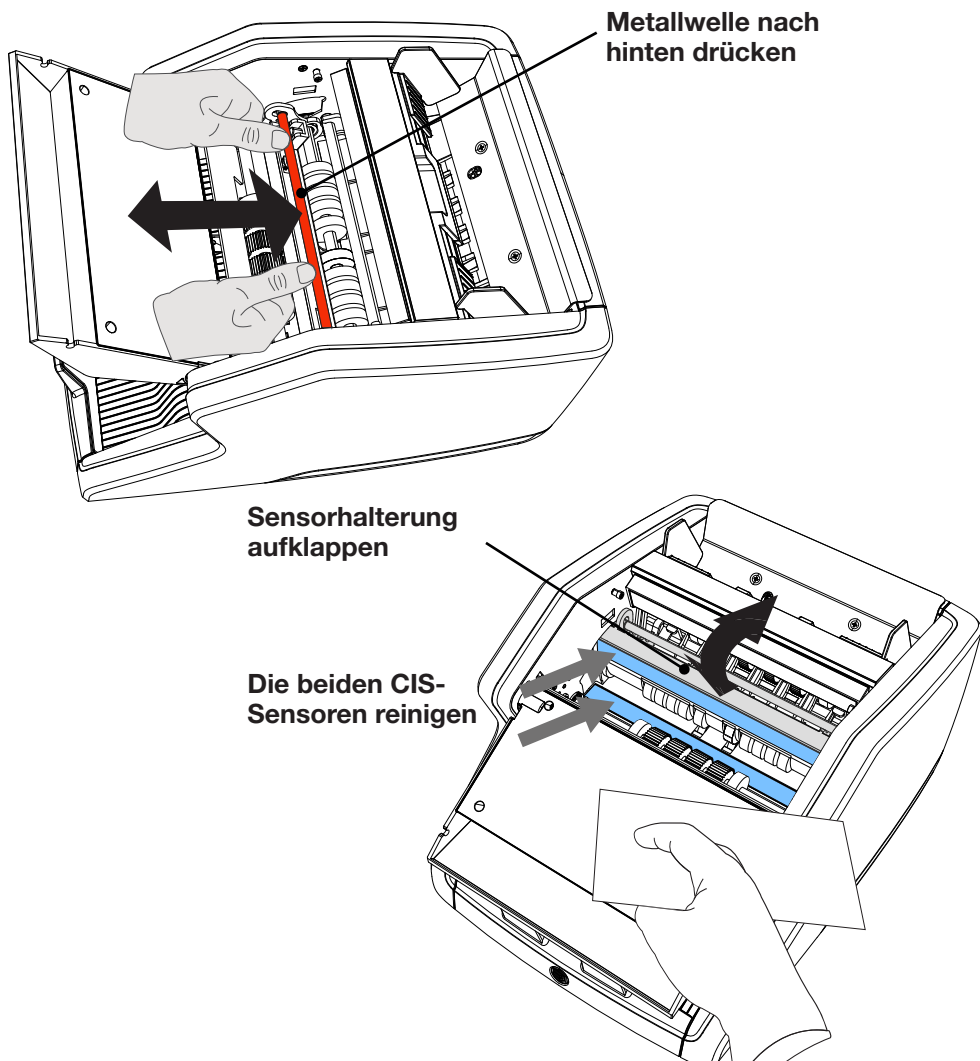

Cleaning

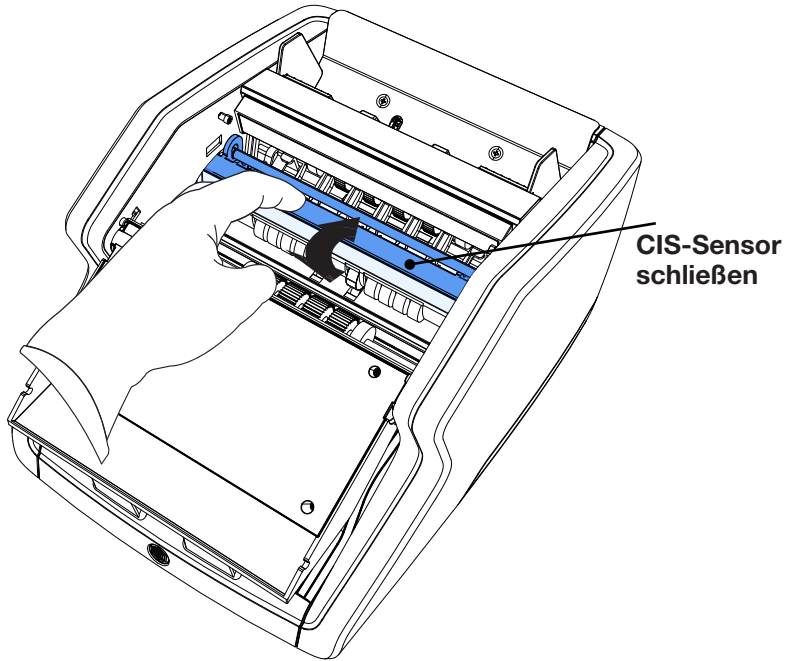

Software updates

Zentralbanken aktualisieren ihre Banknoten kontinuierlich, um neue Sicherheitsmerkmale zu integrieren und Fälschungen weiter zu erschweren. Das spezialisierte Währungsmanagement-Team von Safescan stellt sicher, dass Ihr Banknotenzähler der **2400**-Serie mit diesen Entwicklungen Schritt halten kann.

Gerät aktualisieren

1. Überprüfen Sie die Währungssoftware-Version auf Ihrem Gerät. Die Softwareversion wird im Menü angezeigt. Drücken Sie **[MENU]** und anschließend „Versions“, um die aktuelle Version anzuzeigen.
2. Gehen Sie zu **www.safescan.com/downloads**.
3. Geben Sie die Kategorie, das Produkt und die Teilenummer ein. Die neueste verfügbare Softwareversion wird angezeigt.
4. Vergleichen Sie die Versionsnummern und Details, um festzustellen, ob ein Software-Update erforderlich ist.
5. Ist ein Software-Update erforderlich: Laden Sie das Softwarepaket herunter und befolgen Sie die enthaltenen Anweisungen zur Aktualisierung.

Technische Daten

Unterstützte Währungen:	Bitte besuchen Sie www.safescan.com für die aktuelle Verfügbarkeit.
Zählmodi:	Mix (Wertzählen für sortierte und unsortierte Währungen) Sort (Wertzählen mit Stückelungs-sortierung oder Stückzählung mit Größensortierung und Erkennung (Keine, UV, MG oder UV + MG)) Count (Stückzählung mit Erkennungseinstellungen: Aus, UV, MG oder UV + MG)
Zählgeschwindigkeit:	800, 1000 und 1200 Banknoten / Minute
Banknoten-Erkennungsmerkmale:	UV, MG, MT, IR, IMAGE, 3D-Größe, Dicke, Papierqualität
Banknotenformat:	50 x 110 mm ~ 90 x 180 mm
Einzugskapazität:	150 Banknoten
Ablagefachkapazität:	220 Banknoten
Stromversorgung:	AC 110–250 V / 50–60 Hz
Leistungsaufnahme:	Max. 60 W (prüfen)
Abmessungen:	(B x T x H) 259 x 254 x 255 mm
Gewicht:	6,4 kg (prüfen)
Betriebstemperatur:	15–35 °C / 59–95 °F

Technischer Support

Bitte besuchen Sie zuerst unser **Online-Support-Center** unter support.safescan.com und wählen Sie „Banknote Counters“.

Sollten Sie weitere Unterstützung benötigen, steht Ihnen unser Customer-Care-Team während der Bürozeiten (Zeitzone GMT +1) telefonisch oder per E-Mail zur Verfügung, um Ihre Fragen zur Nutzung Ihres Safescan Geräts zu beantworten. Weitere Informationen finden Sie unter **www.safescan.com**.

Wenn Sie unser Customer-Care-Team telefonisch oder per E-Mail kontaktieren, halten Sie bitte stets folgende Informationen bereit: Modellnummer, Seriennummer (siehe Produktaufkleber an der Unterseite des Geräts), Softwareversionsnummer (wird beim Start des Geräts angezeigt) sowie das Kaufdatum.

Seriennummer



Softwareversionsnummer

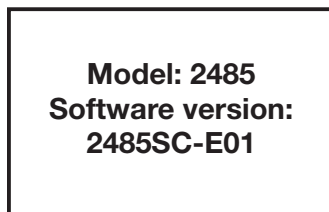

3 Jahre Garantie

Garantieabwicklung: **www.safescan.com**

CE Dieses Produkt entspricht den grundlegenden Anforderungen und weiteren relevanten Bestimmungen der geltenden europäischen Richtlinien. Die Konformitätserklärung (DoC) ist unter www.safescan.com verfügbar.



Bringen Sie das Gerät zu einer Recyclingstelle, wenn Sie es entsorgen möchten. Entsorgen Sie elektronische Geräte niemals über den Hausmüll.

Safescan® ist eine eingetragene Marke der Solid Control Holding B.V. Kein Teil dieser Bedienungsanleitung darf ohne vorherige schriftliche Genehmigung der Solid Control Holding B.V. in irgendeiner Form, sei es durch Druck, Kopie oder auf andere Weise, vervielfältigt werden. Solid Control Holding B.V. behält sich sämtliche geistigen und gewerblichen Schutzrechte vor, einschließlich aller Patent-, Marken-, Design-, Herstellungs-, Vervielfältigungs-, Nutzungs- und Verkaufsrechte. Alle Informationen in dieser Bedienungsanleitung können ohne vorherige Ankündigung geändert werden. Solid Control Holding B.V. übernimmt keinerlei Haftung und/oder Verantwortung für die in diesem Handbuch bereitgestellten Informationen. 20261